



BRUKSANVISNING

Oppvaskmaskin

NO

DFI7302

Innhold

Din oppvaskmaskin	3	Hvis du vil fylle mer oppvask i oppvaskmaski-	
Sikkerhetsinstrukser	4	nen	20
Barnesikring	5	Strømbrudd	20
Installasjon	5	Etter avsluttet program	20
Overfyllingsvern	5	Optimalt tørkeresultat	21
Emballasje	5	Ta ut av oppvaskmaskinen	21
Avhending	5	Programtabell	22
Symboler på produktet	5	Innstillinger	23
Før du vasker opp for første gang	6	Vedlikehold og rengjøring	26
Vannets hardhet	6	Fyll glansmiddel	26
Grunninnstillinger	7	Etterfyll salt	26
Fyll glansmiddel	8	Rengjør silene	26
Etterfyll salt	8	Rengjør spylearmen	28
Ta oppvasken på en mer miljøvennlig		Rengjør oppvaskmaskinens utside	29
måte	9	Kjør Selvrensing	29
Spare energi og vann	9	Løse problemer med stopp	29
Sett inn oppvasken	10	Vinteroppbevaring/transport	30
Sart oppvask	10	Feilsøking	31
Lastingen påvirker resultatet	10	Installasjon	38
Oppvaskmaskinens kurver	10	Sikkerhetsinstrukser	38
Toppkurv	11	Plassering	39
Overkurv	12	Tilkobling til avløp	39
Underkurv	13	Tilkobling til vann	39
Bestikkurv	15	Tilkobling til el	40
Bruke oppvaskmaskinen	16	Service	41
Doser maskinoppvaskmiddel	16	Informasjon om produktet	41
På/Av	17	Kontakt nærmeste servicesenter	41
Velg program	17	Antall sykluser	41
Velg programmodus	18	Tekniske data og energimerking	42
Velg tilleggsvalg	19	Tekniske spesifikasjoner	42
Start/Stopp	19	Informasjon for forbrukere	42
Statusindikering	20	Informasjon for testinstitutt	42
		Samsvarserklæring	42

Din oppvaskmaskin

Velkommen til vår voksende ASKO-familie!

Vi er stolte over produktene våre. Vi håper at dette produktet vil et nyttig og pålitelig hjelpemiddel i mange år fremover.

Les bruksanvisningen før bruk. Her finner du generelle tips, informasjon om innstillinger og tilpasninger som kan gjøres, samt hvordan du vedlikeholder produktet på beste måte.

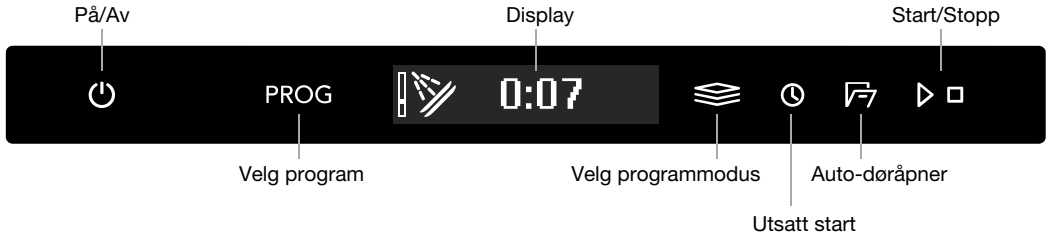

Symboler i displayet:

- 🔄 Auto-døråpner
- * Fyll glansmiddel
- ⚠ Etterfyll salt

Tekst i displayet:

- Rengjør silene
- Kjør Selvrensing
- Se kapittel Vedlikehold og rengjøring.

Installer oppvaskmaskinen, se kapittel *Installasjon*. Åpne deretter døren og trykk på .

"Welcome to your ASKO. First time setup." vises i displayet første gang du slår på oppvaskmaskinen. Det er viktig at du velger riktige innstillinger for å oppnå et godt vaskeresultat. Se side 6.

Sikkerhetsinstrukser

- Les og ta vare på bruksanvisningen!
- Antall standardkopper: 14
- Ikke bruk oppvaskmaskinen til noe annet enn det som angis i denne bruksanvisningen.
- Ikke belast døren til oppvaskmaskinen eller oppvaskkurvene med noe annet enn oppvask.
- Ikke la døren stå åpen, siden det kan være snublefare. Skyv inn kurvene for å unngå at oppvaskmaskinen velter.
- Bruk kun maskinoppvaskmiddel!
- Denne maskinen kan brukes av barn fra 8 år og personer med nedsatt fysisk evne, nedsatt mental evne, åndsfravær eller mangel på erfaring og kunnskap. Disse personene må ha tilsyn ved bruk av maskinen eller få anvisninger om hvordan maskinen skal brukes og forstå de risikoer som kan forekomme. Rengjøring av maskinen må ikke utføres av barn uten tilsyn.
- Skadet strømledning må byttes av produsentens servicesenter eller noen som har lignende kompetanse.
- Oppvaskmaskinen må kun brukes i husholdninger til å vaske opp husholdningsartikler. All annen bruk er forbudt.
- Plasser aldri oppvask med løsemiddelrester i oppvaskmaskinen, på grunn av eksplosjonsfaren. Oppvask som inneholder aske, voks og smørefett må heller ikke vaskes i oppvaskmaskinen.
- Barn må holdes under oppsikt. Ikke la barn bruke eller leke med oppvaskmaskinen. Vær spesielt oppmerksom når døren er åpen. Det kan finnes rester etter oppvaskmiddel. Når du har fylt på oppvaskmiddel, må oppvaskmaskinen alltid startes umiddelbart.



ADVARSEL!

Kniver og andre spisse gjenstander må settes i bestikkurven med spissen ned eller legges horisontalt i de øvrige kurvene.

ADVARSEL!

Pass på barna - maskinoppvaskmiddel er etsende!

Barnesikring

For å forhindre at barn starter oppvaskmaskinen kan innstillingen Automatisk barnesikring aktiveres. Se kapittel *Innstillinger*. Du kan også midlertidig aktivere og deaktivere funksjonen Barnesikring. Hold inne  og  i tre sekunder.

Installasjon

Se kapittelet *Installasjon*.

Overflyllingsvern

Overflyllingsvernet begynner utpumping og stenger vanninntaket hvis oppvaskmaskinens vannivå stiger over det normale. Hvis beskyttelsen løses ut, vises F54 (Overflylling vann) i displayet. Steng vannkranen og kontakt nærmeste servicesenter. (For å unngå vannlekkasje utenfor oppvaskmaskinen må du ikke dra ut støpselet fra stikkkontakten før vannkranen på tilførselslangen er stengt!)

Emballasje

Emballasjen beskytter produktet under transport. Materialet i emballasjen er resirkulerbart. Kildesorter emballasjen for å bidra til redusert råvareforbruk og avfall. Forhandleren kan ta imot emballasjen for resirkulering eller informere om nærmeste gjenvinningsstasjon. Emballasjen består av:

- Bølgepapp av opptil 100 % resirkulert materiale.
- Ekspandert polystyren (EPS) uten tilsetning av klor og fluor.
- Lekter av ubehandlet tre.
- Beskyttelsesplast av polyeten (PE).

Avhending

Oppvaskmaskinen er produsert og merket for gjenvinning. Når oppvaskmaskinen ikke lenger kan brukes, må den umiddelbart gjøres ubrukelig. Trekk ut støpselet og klipp ledningen så kort som mulig.

Kontakt kommunen for å få informasjon om hvor oppvaskmaskinen skal gjenvinnes på riktig måte.

Symboler på produktet

 Les bruksanvisningen.



Kildesorteres som EE-avfall.

 Godkjent i henhold til gjeldende EU-direktiver.

Før du vasker opp for første gang

Vannets hardhet

For at du skal få et godt oppvaskresultat må oppvaskmaskinen ha mykt vann (vann med lavt kalkinnhold). Hardt vann forårsaker hvitt belegg på oppvasken og i oppvaskmaskinen.

Kontrollere hardhetsgraden til vannet

Vannets hardhet blir angitt i tyske hardhetsgrader (°dH), franske hardhetsgrader (°fH), engelske hardhetsgrader (°eH) eller millimol per liter (mmol/l).

Innkommende vann med en hardhetsgrad over 5 °dH (9 °fH / 6 °eH / 0,9 mmol/l) må avkalkes. Dette gjøres automatisk ved hjelp av det innebygde avkalkingsanlegget. For at avkalkingsanlegget skal fungere optimalt, må innstillingene tilpasses det innkommende vannets hardhetsgrad. Når du har stilt inn avkalkingsanlegget, doserer du oppvask- og glansmiddel som om du har mykt vann.

Kontakt det lokale vannverket for å få informasjon om vannets hardhetsgrad.

Merk deg vannets hardhetsgrad: _____

°dH	°fH	°eH	mmol/l	Anbefalt innstilling
0-5	0-9	0-6	0,0-0,9	0
6-8	10-14	7-10	1,0-1,4	1
9-11	15-20	11-14	1,5-2,0	2
12-14	21-25	15-18	2,1-2,5	3
15-19	26-34	19-24	2,6-3,4	4
20-24	35-43	25-30	3,5-4,3	5
25-29	44-52	31-36	4,4-5,2	6
30-39	53-70	37-49	5,3-7,0	7
40-49	71-88	50-61	7,1-8,8	8
50	89	62	8,9	9

Hvis vannets hardhetsgrad overstiger 50 °dH (89 °fH / 62 °eH / 8,9 mmol/l), anbefales det å koble til et eksternt avkalkingsanlegg.

Økt forbruk ved regenerering

Oppvaskmaskinens innebygde avkalkingsanlegg regenereres regelmessig for at funksjonen skal opprettholdes. Ved regenerering forlenges oppvaskprogrammet samtidig som energi- og vannforbruket øker. Hvor ofte oppvaskmaskinens avkalkingsanlegg regenereres, avhenger av hvilken innstilling som er valgt.

Eksempel: Hvis programmet Eco kjøres med en vannhardhet på 14 °dH (25 °fH / 18 °eH / 2,5, regenereres avkalkingsanlegget med regelmessig intervall (etter 7 oppvasksykluser), energiforbruket øker med 0,015 kWh og vannforbruket øker med 2,3 liter, samtidig som programtiden forlenges med 3 minutter. Regenereringen skjer under programmets hovedvask.

Før du vasker opp for første gang

ADVARSEL!

Hardt vann gir et hvitt belegg på redskapene og i oppvaskmaskinen. Det er derfor viktig at du velger riktig innstilling av avherderen! Se Vannhardhet.

Kjør aldri oppvaskmaskinen med tom saltbeholder hvis det innkommende vannet har en hardhetsgrad over 5 °dH (9 °fH / 6 °eH / 0,9 mmol/l).

Grunninnstillinger

Åpne døren. Trykk på .

"**Welcome to your ASKO. First time setup.**" vises i displayet. Det er viktig at du velger riktige innstillinger for å oppnå et godt vaskeresultat.

Velg innstilling med **PROG**. Bekreft valgt innstilling med .

Innstillinger		
1.	Språk	Velg språket som skal vises i displayet.
2.	Angi nivå for glansmiddel 0/1/2/3/4/5 <i>Forhåndsvalgt fra fabrikk: 4</i>	Tørkingen går raskere og får et bedre resultat hvis man bruker glansmiddel. Du får også et finere resultat med klar og flekkfri oppvask. Doseringen av glansmiddel kan stilles inn fra 0 (Av) til 5 (Høy dosering).
3.	Angi vannhardhet 0/1/2/3/4/5/6/7/8/9 <i>Forhåndsvalgt fra fabrikk: 4</i>	Innstilling av avherderen. Velg innstilling ut fra hardhetsgraden til det innkommende vannet. Det er viktig at innstillingen er riktig! Ved innkommende vann med hardhetsgrad over 5 °dH (9 °fH / 6 °eH / 0,9 mmol/l) skal det fylles på salt. <i>Ved innkommende vann med en hardhetsgrad under 6 °dH (10 °fH / 7 °eH / 1,0 mmol/l), velger du 0. Avkalkingsanlegget deaktiveres, og du trenger ikke å fylle på salt.</i>
4.	TAB På/Av (Kombi-oppvaskmiddel) <i>Forhåndsvalgt fra fabrikk: Av</i>	Aktiver innstillingen når du bruker kombi-oppvaskmiddel som inneholder glansmiddel. Innstillingen reduserer doseringen av glansmiddel og påvirker hvor ofte oppvaskmaskinens innebygde avkalkingsanlegg regenereres.

For å endre valgte innstillinger, se kapittel Innstillinger.

Før du vasker opp for første gang

* Fyll glansmiddel

Fyll på glansmiddel i glansmiddelbeholderen hvis du har valgt Glansmiddel 1 - 5.

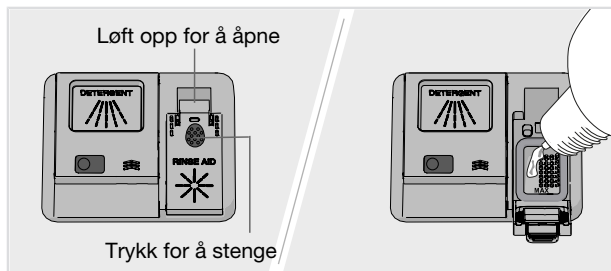

1. Åpne lokket til glansmiddelbeholder.
2. Etterfyll forsiktig med glansmiddel til nivået som er markert med **MAX**.
3. Tørk bort eventuelt overflødig glansmiddel rundt beholderen.
4. Lukk lokket skikkelig.

§ Etterfyll salt

Ved innkommende vann med hardhetsgrad over 5 °dH (9 °fH / 6 °eH / 0,9 mmol/l) skal det fylles på salt.

Fyll på salt i saltbeholderen hvis du har valgt Vannhardhet 1 - 9.

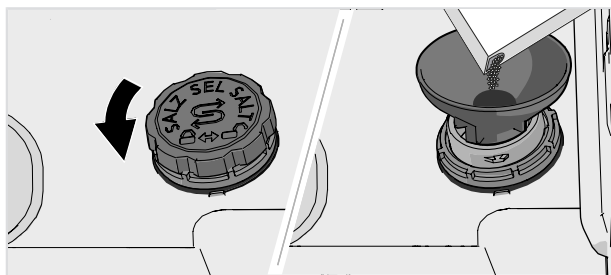

1. Skru lokket til saltbeholderen mot urviseren.
2. Sett trakten, som følger med oppvaskmaskinen, i påfyllingshullet på beholderen. Før du vasker opp første gang, hell først i ca. 1 l vann. (Vann skal bare fylles på første gang.)
3. Fyll salt slik at beholderen blir full (maks. 750 gram). Bruk spesialsalt for oppvaskmaskiner.
4. Tørk bort overflødig salt, og skru lokket med urviseren til endeposisjonen.

⚠ ADVARSEL!

For å unngå å risikere rustflekker må du starte oppvaskprogrammet med en gang når du har fylt på salt.

Hell aldri maskinoppvaskmiddel i saltbeholderen! Dette fører til at avkalkingsanlegget ødelegges!

Ta oppvasken på en mer miljøvennlig måte

Spare energi og vann

Når du vasker opp i en oppvaskmaskin for husholdninger, brukes det vanligvis mindre energi og vann enn ved oppvask for hånd.

Ikke skylle under rennende vann

Skyll ikke av oppvasken under rennende vann, da det fører til økt energi- og vannforbruk. Skrap bare av større matrester før du laster oppvaskmaskinen.

Velg miljøvennlig oppvaskmiddel

Les miljødeklarasjonene på emballasjen!

Overdosering av oppvaskmiddel, glansmiddel og salt kan gi dårlig oppvaskresultat og er dessuten en ekstra belastning for miljøet.

Vask opp med fullastet oppvaskmaskin

Spar energi og vann ved å vente med oppvasken til oppvaskmaskinen er fullastet (se antall standardkuverter). Bruk programmet Skylle og hold til å skylle oppvasken hvis du får problemer med lukt.

Du kan også bruke programmet Anti-lukt for å motvirke vond lukt fra skitten oppvask som står i oppvaskmaskinen.

Vask ved lavere temperatur

Er oppvasken bare lett skitten, kan du velge et program med lav temperatur.

Velg oppvaskprogram – Eco

Dette programmet egner seg til å vaske opp normalt skitten oppvask og er det mest effektive programmet når det gjelder kombinert energi- og vannforbruk. Programmet brukes til å vurdere overholdelse av EUs økodesignlovgivning.

Oppvaskprogrammet er utviklet for å vaske opp effektivt med så lavt energi- og vannforbruk som mulig. Programmet vasker opp ved lav temperatur over lang tid.

Velg tilvalg – Auto-døråpner

Du får et bedre tørkeresultat hvis du bruker tilvalget Auto-døråpner, som automatisk åpner døren til oppvaskmaskinen. Vent til oppvaskmaskinen angir at programmet er slutt og at redskapene har kjølt seg ned før du tar dem ut.

Koble til kaldt vann

Koble oppvaskmaskinen til kaldt vann hvis boligen varmes opp med olje, strøm eller gass.

Koble til varmt vann

Koble oppvaskmaskinen til varmt vann (maks. 70 °C) hvis boligen varmes opp via energieffektiv varmtvannsbereder fra for eksempel fjernvarme, solcellepaneler eller bergvarme. Ved å velge varmtvannstilkobling reduserer du oppvaskmaskinens strømforbruk.

OBS!

Ikke overskrid tillatt temperatur på det innkommende vannet. Noe kjøkkenutstyr kan være av materialer som ikke tåler høy varme. Se *Sart oppvask* i kapittel *Sett inn oppvasken*.

Sett inn oppvasken

Sart oppvask

Ikke alt utstyr tåler å vaskes i oppvaskmaskin. Dette kan skyldes flere forhold. Visse materialer tåler ikke høy varme, andre kan skades av maskinoppvaskmiddelet.

Vær forsiktig med for eksempel håndlagde redskaper, ømtålig dekor, krystall/glass, sølv, kopper, tinn, aluminium, tre og plast. Se etter merkingen «Tåler maskinoppvask».

Sart dekor

Porselen med dekor som er plassert oppå glasuren (overflaten føles da ru) bør ikke maskinoppvaskes.

Krystall/glass

Tørkingen går raskere og får et bedre resultat hvis man bruker glansmiddel. Du får også et finere resultat med klar og flekkfri oppvask.

Håndmalte kunstglass og antikke og svært ømtålige gjenstander bør ikke vaskes i oppvaskmaskinen.

Sølv

Gjenstander av sølv og rustfritt bør ikke komme i berøring av hverandre, fordi sølvet da kan misfarges.

For å unngå flekker og at oppvasken blir matt, bør du holde atskilt gjenstander av ulike metaller, for eksempel sølv, rustfritt og aluminium.

Aluminium

Aluminium kan bli matt av maskinoppvask. Aluminiumskjeler av god kvalitet kan imidlertid vaskes i maskin, selv om de da taper litt av glansen.

Bestikk med limte håndtak

Visse typer lim tåler ikke maskinoppvask. Håndtakene kan i så fall løsne.

Lastingen påvirker resultatet

Vær nøye med hvordan du laster oppvasken for å få det beste oppvask- og tørkeresultatet til et så lavt energi- og vannforbruk som mulig. Gi oppvaskmaskinen de beste forutsetningene for å komme til og vaske og tørke alle overflater på en optimal måte.

- Snu alle skitne flater innover og nedover!
- Oppvasken skal ikke ligge i eller oppå hverandre.
- Sett gjenstander med fordypninger, for eksempel kopper, slik at skyllevannet kan renne av. Dette er også viktig for gjenstander av plast.
- Pass på så det ikke faller små gjenstander gjennom oppvaskkurven. Legg dem i den øverste kurven.

OBS!

Kontroller at spylearmene kan bevege seg fritt.

Oppvaskmaskinens kurver

Oppvaskmaskinen er utstyrt med toppkurv, overkurv og underkurv med bestikkurv.

Kurvene kan se annerledes ut alt etter oppvaskmaskinens utførelse.

Toppkurv

Toppkurven har plass for bestikk, sleiver, visper, serveringsbestikk og lignende.

Ikke plasser høye gjenstander i toppkurven. Det kan hindre toppspylearmen.

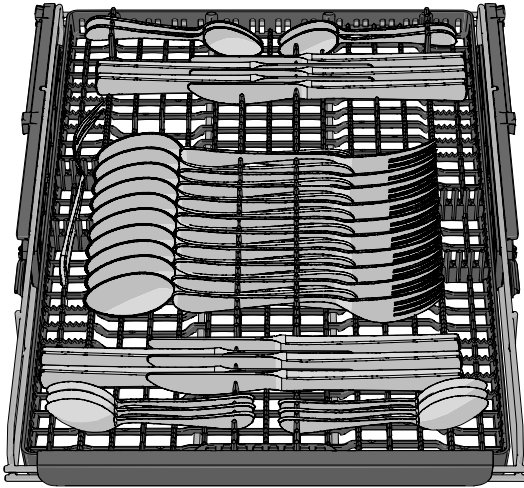

Heving av toppkurv

1. Dra ut toppkurven.
2. Dra de to låsehåndtakene på hver side fremover for å heve toppkurven.

Senking av toppkurv

1. Dra ut toppkurven.
2. Dra de to låsehåndtakene på hver side ned og bakover for å senke toppkurven.

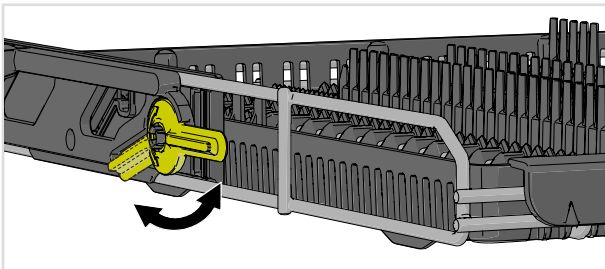

Sett inn oppvasken

Overkurv

Plasser glass, kopper, skåler, asjetter og fat i overkurven. Snu alle skitne flater innover og nedover! Vinglass settes i vinglasshyllen, og kniver legges i knivstativet til høyre.

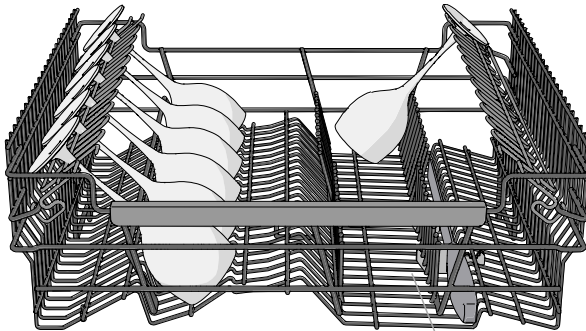
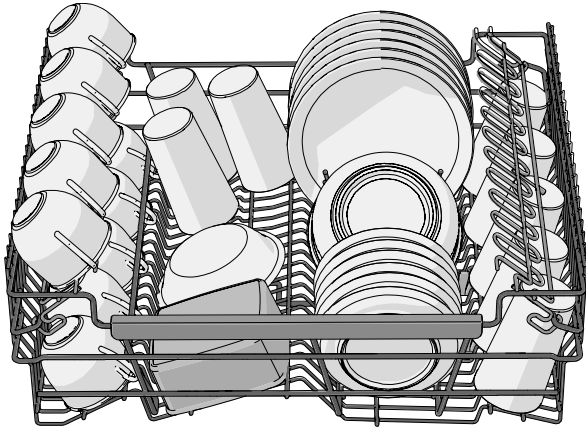

Knivstativ

Heving og senking av overkurv

1. Dra ut overkurven. (Kurven skal være tom.)
2. Vri kurvstopperen utover ytterst på begge skinnene.
3. Ta tak i overkurven med begge hendene, dra ut og flytt overkurven til den andre posisjonen.
4. Vri kurvstopperen tilbake igjen ytterst på begge skinnene.

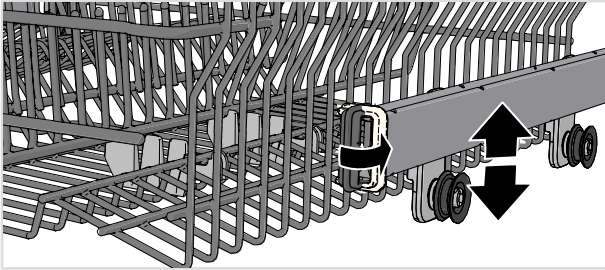

Underkurv

Plasser tallerkener, asjetter, serveringsfat, gryter og bestikk (i bestikkurven) i underkurven.

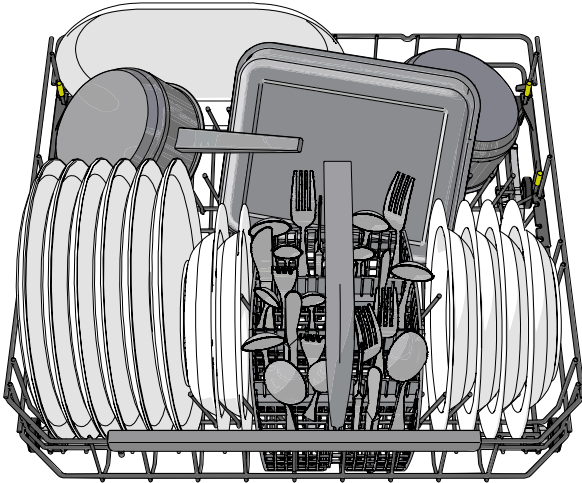

Justerbar tallerkenrekke

De justerbare tallerkenrekkene kan tilpasses til oppvasken. Frigjør tallerkenrekkene ved å trykke dem innover før du justerer posisjonen. Tallerkenrekkene kan også felles ned, slik at det blir enklere å plassere gryter og boller.

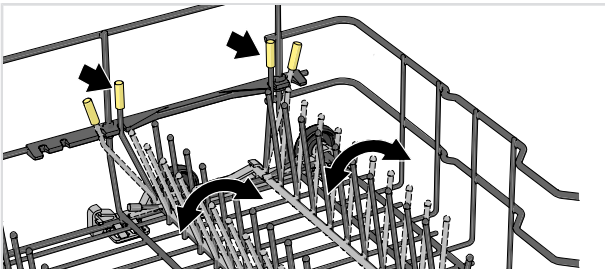

Sett inn oppvasken

Justerbare spylesoner

Oppvaskmaskinens to justerbare spylesoner kan åpnes i to forskjellige posisjoner eller stenges av.

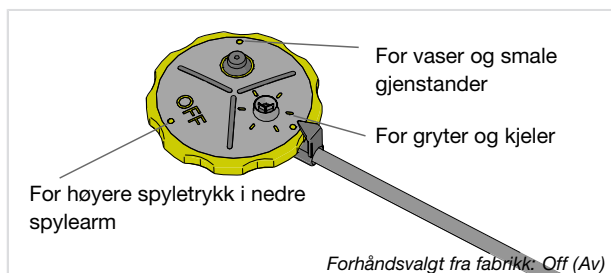

La spylesonene være åpne hvis du ønsker høyere vannstrøm der du for eksempel plasserer gryter og kjeler eller vaser og smale gjenstander. Steng av oppvaskmaskinens spylesoner hvis du ønsker høyere spyletrykk i den nedre spylearmen.

Tilbehør

Kjøp en vase- og flaskeholder. Tilbehøret kan kjøpes der du kjøpte oppvaskmaskinen.



Vaske opp store tallerkener

Du kan tilpasse underkurven til tallerkener med diameteren 25-31 cm ved å flytte de justerbare tallerkenrekkene med fester for å få større avstand mellom pinneradene.

Tilbehør

Kjøp en vinglasshyll med plass til seks høye ¹⁾ vinglass. Vinglasshyllen er utviklet for å gi et optimalt vaske- og tørkeresultat av høye vinglass. Vinglasshyllen plasseres i bakre del av underkurven. Tilbehøret kan kjøpes der du kjøpte oppvaskmaskinen.

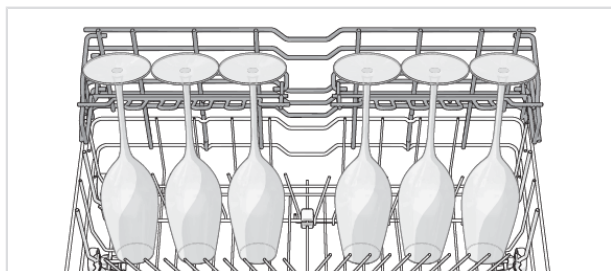

¹⁾ Høyde: maks. 25 cm, Diameter: maks. 7,5 cm

Bestikkurv

Plasser bestikket med skaftene nedover, bortsett fra skarpe kniver, og så spredt som mulig. Pass på at skjær ikke ligger inntil hverandre.

Bestikkurven plasseres med fordel i den fremre midterste delen av underkurven for å få best mulig resultat fra den unike spylesonen for bestikkurven.

ADVARSEL!

Kniver og andre spisse gjenstander må legges horisontalt i oppvaskmaskinens tilpassede kurver.

Nedfellbar luke for småting

Bestikkurven har en nedfellbar dør i midten for småting eller smale skaft, (for eksempel visper til elektriske visper).

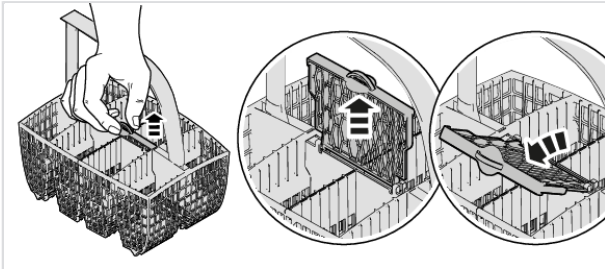

Tilbehør

Kjøp en mini-bestikkurv. Den ekstra bestikkurven er fleksibel og kan, om den demonteres, henges på underkurven eller monteres på den store bestikkurven for å få en ekstra stor bestikkurv. Tilbehøret kan kjøpes der du har kjøpt oppvaskmaskinen.

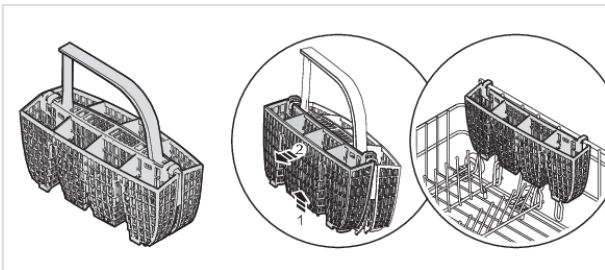

Bruke oppvaskmaskinen

Doser maskinoppvaskmiddel

Følg doseringsanvisningene på pakken med maskinoppvaskmiddel. Oppvaskmaskinen er utstyrt med et avkalkingsanlegg, doser derfor som om du har bløtt vann.

Overdosering av maskinoppvaskmiddel kan forringe oppvaskresultatet og utgjør dessuten en ekstra belastning for miljøet.

Oppvaskmiddelkammer

Oppvaskmiddelkammeret skal være tørt når du doserer oppvaskmiddel.

Hvis det brukes pulver eller flytende maskinoppvaskmiddel, må du dosere en mindre del av oppvaskmiddelet i kammeret for forvaskmiddel.

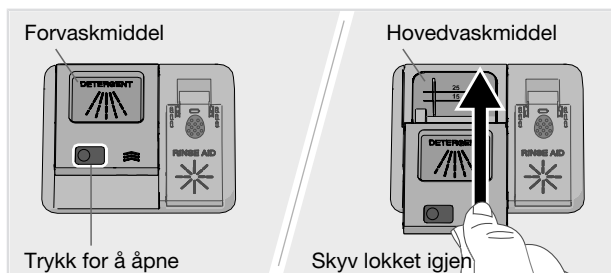

OBS!

Bruk kun maskinoppvaskmiddel! Håndvaskemiddel må ikke brukes, fordi skumdanningen hindrer oppvaskmaskinens arbeid.

Kombi-oppvaskmiddel

På markedet finnes det mange ulike typer kombi-oppvaskmidler. Les anvisningene for disse produktene nøye.

Aktiver innstillingen TAB ved bruk av kombi-oppvaskmiddel som inneholder glansmiddel.

Oppvasktabletter anbefales ikke i korte programmer (under 75 minutter). Bruk da i stedet pulver- eller flytende maskinoppvaskmiddel.

OBS!

Et optimalt oppvask- og tørkeresultat får du ved å bruke vanlig maskinoppvaskmiddel sammen med separat dosering av glansmiddel og salt.

Kontakt oppvaskmiddelprodusenten hvis du har spørsmål om oppvaskmiddel.

Bruke oppvaskmaskinen



På/Av

Åpne døren og trykk på . Åpne også vannkranen, hvis den er stengt.

PROG Velg program

Eco er alltid forhåndsvalgt. For å velge et annet program trykker du på **PROG** til ønsket program vises i displayet.

Velg program ut fra type oppvask og hvor skitten den er.



Eco

Dette programmet egner seg til å vaske opp normalt skitten oppvask og er det mest effektive programmet når det gjelder kombinert energi- og vannforbruk. Programmet brukes til å vurdere overholdelse av EUs økodesignlovgivning.

Les mer om hvordan du kan ta oppvasken på en mer miljøvennlig måte i kapittel *Ta oppvasken på en mer miljøvennlig måte*.

For å løse opp mye fett fra ekstra skitten oppvask bør du bruke et program med høyere temperatur.



Auto

Oppvaskmaskinen registrerer hvor skitten oppvasken er, og tilpasser vannforbruk og temperatur etter det. Ved nyinstallasjon må programmet kjøres fem ganger før det har tilpasset seg helt og gir beste resultat.



Intensiv

Et program med høy temperatur som løser fett fra svært skitten oppvask, for eksempel kasseroller, gryter og gratengformer. Hvis oppvaskmaskinen ikke fylles med slik oppvask, kan du fylle på med tallerkener og annen oppvask.



Hurtig²⁾

Et raskt og effektivt program for lett inntørkede matrester. (Programmet er ikke egnet for innbrent mat, for eksempel gratengformer.)

Tilleggsvalget Auto-døråpner er viktig for å få det beste tørkeresultatet.

²⁾ I kombinasjon med Hastighet blir programmet kortere (60 minutter).

Bruke oppvaskmaskinen



Tidsprogram

Programmet tilpasser seg til angitt varighet eller sluttid. Med dette programmet er det viktig å velge tid etter hvor skitten oppvasken er.

Trykk på  for å stille inn ønsket programtid.

0:15-0:45	Lett skitten oppvask
1:00-1:30	Normalt skitten oppvask
2:00-2:30	Svært skitten oppvask



Hygiene

Dette programmet er ideelt å bruke når det stilles ekstra høye hygienekrav, for eksempel for tåteflasker og skjærebrett. Temperaturen er høy både i hovedoppvasken og i den siste skyllingen.



Skyll og hold

Til skylling av oppvasken mens du venter på at oppvaskmaskinen skal bli full.



Selvrensing

Selvrensende program for hygienisk rengjøring av oppvaskmaskinens innerbeholder samt spylearmen og spylørør.

Programmet skal kjøres (uten oppvask i maskinen) med vanlig maskinoppvaskmiddel eller sitronsyre. På markedet finnes det også rengjøringsmidler beregnet for oppvaskmaskiner. For rengjøring av kalkavleiringer, se *Innerbeholder* i kapittel *Vedlikehold og rengjøring*.

72h



Anti-lukt³⁾

Programmet motvirker vond lukt fra skitten oppvask som står i oppvaskmaskinen. Det er bare oppvaskmaskinens vifte som aktiveres (med jevne mellomrom i 72 timer).



Velg programmodus

Trykk på  for å bla mellom tilgjengelige programmoduser. Symbolene er svakt opplyst ved tilgjengelige programmoduser og lyser sterkere når en programmodus er aktivert. (Hvilke programmoduser du kan velge, varierer fra program til program.)

►► Hastighet

Programtiden forkortes, men oppvaskmaskinen bruker mer energi.



Grønn

Oppvaskmaskinen bruker mindre energi og vann.





Natt

Lavere lydnivå for oppvaskprogrammet. Programtiden forlenges.

³⁾ Aktiver Luktkontroll i oppvaskmaskinens Innstillingsmeny. Se kapittel Innstillinger.

Velg tilleggsvalg

Tilgjengelige tilleggsvalg er svakt opplyste. Trykk på tilleggsvalgene ( , ) for å aktivere dem. Tilleggsvalgene lyser sterkere når de er aktivert. (Hvilke tilleggsvalg du kan velge, varierer fra program til program.)

Auto-døråpner

Døren til oppvaskmaskinen åpnes automatisk, noe som reduserer programtiden og gir bedre tørkeresultat. Vent til oppvaskmaskinen angir at programmet er ferdig og til redskapene har kjølt seg ned før du tar dem ut.

Tørketiden for tilleggsvalet Auto-døråpner varierer (mellom 5 og 90 minutter) avhengig av modell, program og temperatur for den siste skyllingen.

Tilvalget Auto-døråpner er forhåndsvalgt fra fabrikk for enkelte programmer.

OBS!



For å oppnå det beste tørkeresultatet bør du ikke lukke døren før tørkefasen er avsluttet og maskinen automatisk slår seg av.

ADVARSEL!

Oppvaskmaskinens dør må ikke blokkeres eller lukkes når den åpnes automatisk. Det kan skade dørlåsfunksjonen. Vent minst 5 minutter før du lukker døren.

Utsatt start

Hvis du velger Utsatt start, vil oppvaskmaskinen starte 1–24 timer etter at du har trykket på  og lukket døren.

1. Trykk én gang på  for å aktivere Utsatt start. Trykk flere ganger eller hold inne for å stille inn ønsket antall timer.
2. Trykk på , og lukk døren. Tiden teller ned, og oppvaskmaskinen starter etter den valgte utsettelsen.



Hvis du vil avbryte tilvalget Utsatt start, kan du åpne døren og holde  inne i tre sekunder.

Start/Stopp

Trykk på  til displayet viser "Program startet". Dette angir at oppvaskmaskinen er klar til å starte. Lukk døren ordentlig for å sikre at oppvaskmaskinen starter.

Hvis oppvaskmaskinen ikke startes eller døren ikke stenges innen to minutter etter siste trykk på kontrollpanelet, slås maskinen av.

Hvis du vil avbryte eller bytte program

Åpne døren, trykk på  og hold den inne i tre sekunder hvis du vil bytte program etter at du har startet oppvaskmaskinen. Fyll på nytt maskinoppvaskmiddel hvis lokket til oppvaskmiddelkammeret er åpnet. Velg deretter et nytt program, trykk på  og lukk døren.

Gjenværende tid

Når du har valgt program, programmodus og tilvalg, vises det hvor lang tid programmet tok sist gang det kjørte.

Bruke oppvaskmaskinen

Statusindikering

Statusindikeringen på nedre del av oppvaskmaskinen gir deg informasjon gjennom lys i 3 ulike farger.

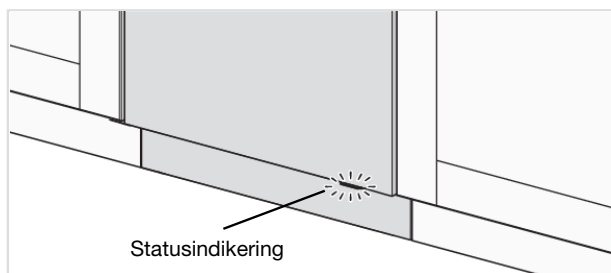

Blå - Fyll på mer

Programmet har startet, men du kan fortsatt fylle inn mer oppvask.

Rød - Ikke fyll på

Du bør ikke fylle inn mer oppvask (fare for dårligere oppvaskresultat).

Grønn - Ta ut av maskinen

Oppvaskprogrammet er ferdig. Indikeringen lyser i 15 minutter.

Blinker rødt

Blinkende lys indikerer at døren er åpnet under programmet. Hvis det blinker når døren er lukket, har det oppstått en feil. Se kapittel *Feilsøking*.

Hvis du vil fylle mer oppvask i oppvaskmaskinen⁴⁾

Åpne døren. Oppvaskmaskinen stopper automatisk. Sett inn oppvasken, og lukk døren. Etter en pause fortsetter oppvaskmaskinen der den sluttet.

Strømbrydd

Hvis oppvaskmaskinen slås av ved strømbrydd mens et oppvaskprogram kjøres, vil programmet fortsette når oppvaskmaskinen får strøm igjen. Hvis strømmen slås av under tørkingen, avbrytes programmet.

Programmet vil bli avbrutt hvis du under tørking åpner døren og lar den stå åpen i mer enn 2 minutter.

Etter avsluttet program

Når programmet er slutt, avgis det et kort lydsignal. I kapittel *Innstillinger* beskrives det hvordan du endrer denne funksjonen.

Programslutt vises dessuten ved at statusindikeringen lyser grønt.

Når oppvaskmaskinens dør er åpen og programmet er avsluttet, vises «Program fullført» i displayet.

Oppvaskmaskinen slås automatisk av etter avsluttet program. Steng vannkranen etter hver gangs bruk (hvis det er krav om dette fra forsikringsselskapet ditt).

⁴⁾ Du bør ikke fylle inn mer oppvask hvis statusindikeringen lyser rødt.

Optimalt tørkeresultat

- Fyll oppvaskmaskinen helt.
- Sett gjenstander med fordypninger, for eksempel kopper, slik at skyllevannet kan renne av. Dette er også viktig for gjenstander av plast.
- Fyll på glansmiddel eller øk innstillingen for dosering av glansmiddel.
- Aktiver tilleggsvalget Auto-døråpner.
- La oppvasken kjøle seg ned før du tar den ut.

Ta ut av oppvaskmaskinen

Varmt porselen er ekstra ømtålig. La oppvasken kjøle seg ned i oppvaskmaskinen før du tar den ut.

Ta ut av den nedre kurven først, for å unngå at det drypper vann fra den øvre kurven og ned på gjenstandene i den nedre kurven.

Programtabell

Program	Programmodus / Tilvalg	Antall forvask	Hovedoppvask	Antall skyllinger	Siste skylling	Forbruksverdier 1)					
						Kaldt vann 2)		Varmt vann 3)		Vannforbruk (liter)	
						Oppvasktid (ca. time:min)	Energi (ca. kWh)	Oppvasktid (ca. time:min)	Energi (ca. kWh)	Oppvasktid (ca. time:min)	Energi (ca. kWh)
Eco 4)	5)		49 °C	2	47 °C	3:15	0,64	3:05	0,3		9,2
Auto	5)	1-2	50-65 °C	2-3	60 °C	2:10-3:10	0,9-1,4	1:50-2:50	0,6-1,0		11,5-18,5
Intensiv		2	70 °C	2	70 °C	2:50	1,6	2:30	1,2		16,0
Hurtig	5)		65 °C	3	65 °C	1:30	1,3	1:30	0,9		14,5
Tidsprogram		0-2	<65 °C	2	<65 °C	0:15-2:30	0,3-1,4	0:15-2:30	0,2-1,0		10,0-16,5
Hygiene			70 °C	2	70 °C	1:05	1,3	0:45	0,9		10,5
Skyll og hold				1		0:07	0,01	0:07	0,01		3,5
Selvrensing			70 °C	2	70 °C	1:05	1,0	0:45	0,6		10,0
Anti-lukt						72:00	0,2	72:00	0,2		

1) Forbruksverdiene varierer alt etter temperaturen på det innkommende vannet, romtemperaturen, lastemengen, valgte tilleggsfunksjoner m.m. Verdiene for programmet Eco er nøyaktige, andre kan betraktes som veiledende.



2) Tilkobling til kaldtvann ca. 15 °C.

3) Tilkobling til varmtvann ca. 60 °C.

4) Dette programmet egner seg til å vaske opp normalt skitten oppvask og er det mest effektive programmet når det gjelder kombinert energi- og vannforbruk. Programmet brukes til å vurdere overholdelse av EUs økodesignlovgivning.

5) Auto-døråpner

Åpne døren og trykk på .



For å åpne oppvaskmaskinens Innstillingsmeny trykker du på **PROG** til  Innstillingsmeny vises i displayet, og deretter bekrefter du valget med .

For å gå ut av oppvaskmaskinens Innstillingsmeny velger du Avslutt og bekrefter valget med .



Velg innstilling

Bekreftede aktuell innstilling

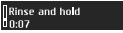
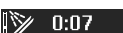
Innstillinger	Alternativ	
1. Språk		Du kan velge hvilket språk som vises i displayet.
2. Automatisk barnesikring	<i>På/Av</i>	For å forhindre at barn starter oppvaskmaskinen kan innstillingen Automatisk barnesikring aktiveres. For å deaktivere og aktivere innstillingen Automatisk barnesikring midlertidig holder du inne  og  i tre sekunder.
3. Display	Logo <i>På/Av</i>	Innstilling for å skjule logoen i displayet.
	Kontrast <i>1/2/3/4</i>	Justering av kontrasten i displayet.
	Program info skjerm <i>T/S</i>	Du kan velge hvilken informasjon som skal vises i displayet.  T-Text (Tekst)  S-Symbol (Symbol)
4. Lyd	Feedback <i>0/1/2/3</i>	Ett pip gir bekreftelse når du trykker på kontrollpanelet.
	Varsling <i>0/1/2/3</i>	Lydsignalet angir når et oppvaskprogram er ferdig. <i>Feilmeldinger angis alltid med et høyt lydsignal.</i>
5. Glansemiddel	<i>0/1/2/3/4/5</i>	Innstilling for dosering av glansemiddel. Doseringen av glansemiddel kan stilles inn fra 0 (Av) til 5 (Høy dosering). Øk doseringen av glansemiddel: <ul style="list-style-type: none"> Hvis oppvasken har vannflekker. Reduser doseringen av glansemiddel:

Innstillinger

Innstillinger	Alternativ	
		<ul style="list-style-type: none"> Hvis oppvasken har en hvit/blå, klebrig film. Hvis oppvasken har skjolder. Ved skumdannelse. Hvis du har svært bløtt vann, kan glansmiddelet spes ut med halvparten vann.
6. Vannhardhet	0/1/2/3/4/5/6/7/8/9	<p>Innstilling av avherderen. Velg innstilling ut fra hardhetsgraden til det innkommende vannet. Det er viktig at innstillingen er riktig! Se <i>Vannets hardhet</i> i kapittel <i>Før du vasker opp for første gang</i>.</p> <p>Ved innkommende vann med hardhetsgrad over 5 °dH (9 °fH / 6 °eH / 0,9 mmol/l) skal det fylles på salt.</p> <p><i>Ved innkommende vann med en hardhetsgrad under 6 °dH (10 °fH / 7 °eH / 1,0 mmol/l), velger du 0. Avkalkingsanlegget deaktiveres, og du trenger ikke å fylle på salt.</i></p>
7. TAB (Kombi-oppvaskmiddel)	På/Av	<p>Aktiver innstillingen når du bruker kombi-oppvaskmiddel som inneholder glansmiddel.</p> <p>Innstillingen reduserer doseringen av glansmiddel og påvirker hvor ofte oppvaskmaskinens innebygde avkalkingsanlegg regenereres.</p>
8. Superskylling	På/Av	<p>Superskylling legger til to ekstra skyllinger av oppvasken.</p> <p>Programtiden forlenges, og oppvaskmaskinen bruker mer energi og vann.</p> <p><i>Aktiveres i følgende programmer:</i> Intensiv Hurtig Hygiene</p>
9. Luktkontroll	På/Av	<p>Når Luktkontroll er aktivert, kan  Anti-lukt velges i programtabellen.</p>
10. Feilavlesning		<p>Eventuelle feilmeldinger.</p> <p><i>Hvis du kontakter servicesenteret, kan du bli oppfordret til å angi den siste lagrede feilmeldingen.</i></p>
11. Tilbakestilling		<p>Tilbakestill alle innstillinger til fabrikkinnstillingene.</p> <p>Velg Tilbakestilling og trykk på ▶ □.</p>

Innstillinger	Alternativ	
12.	Avslutt	For å forlate oppvaskmaskinens Innstillingsmeny velger du Avslutt og trykker på  .

Vedlikehold og rengjøring

* Fyll glansmiddel

Når glansmiddelet er brukt opp og må fylles på, lyser symbolet i displayet.

Se kapittelet *Før du vasker opp for første gang*.

⊞ Etterfyll salt

Når saltet er brukt opp og må fylles på, lyser symbolet i displayet.

Se kapittelet *Før du vasker opp for første gang*.

Rengjør silene

Grovsil

I grovsilen samles det større matrester som ikke uten videre kan passere gjennom avløpspumpen. Tøm grovsilen ved behov. Rengjøringen skal gjøres med regelmessig intervall avhengig av hvor ofte oppvaskmaskinen brukes.

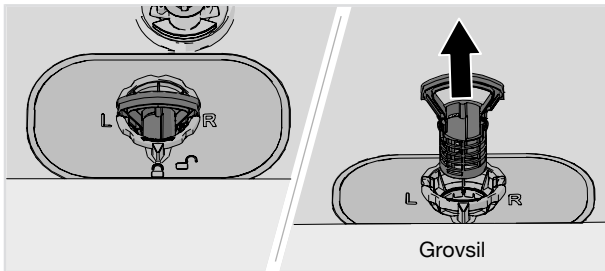

1. Løft grovsilen rett opp ved hjelp av håndtaket.
2. Tøm grovsilen.
3. Sett inn grovsilen igjen. Trykk den ned til den klikker på plass.

Finsil

Det som samler seg på finsilen, spyles automatisk av under hver oppvasksyklus. Rengjør finsilen ved behov. Rengjøringen skal gjøres med regelmessig intervall avhengig av hvor ofte oppvaskmaskinen brukes.

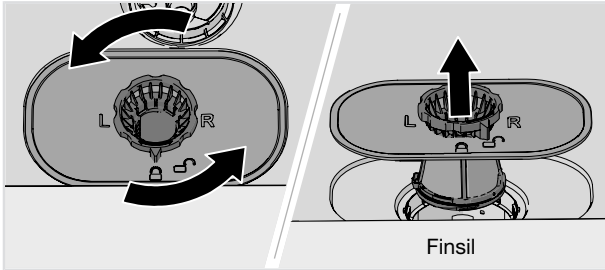

1. Vri låseringen mot klokken, og løft finsilen rett opp.
2. Rengjør finsilen.
3. Sett inn finsilen igjen, og vri låseringen med klokken til den stopper. Kontroller at kantene tetter ordentlig.

Glem ikke å sette inn grovsilen igjen!

OBS!

Oppvaskresultatet kan påvirkes hvis grovsilen og finsilen ikke er riktig montert. Oppvaskmaskinen må ikke brukes uten at silene er montert!

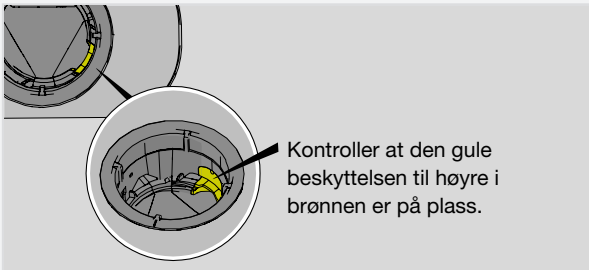

Vedlikehold og rengjøring

Rengjør spylearm

Hull og lagringer kan bli tettet igjen. Pirk bort skitten med en nål eller lignende. Spylearmene har også hull på undersiden.

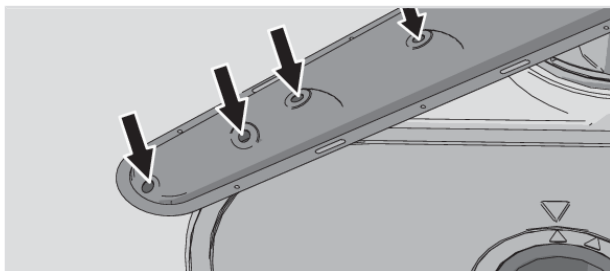

For å lette rengjøringen kan du løsne spylearmene. Glem ikke å montere dem ordentlig etterpå.

Toppspylearm

- Dra ut toppkurven. Trykk opp og skru toppspylearmen mot urviseren for å løsne den.

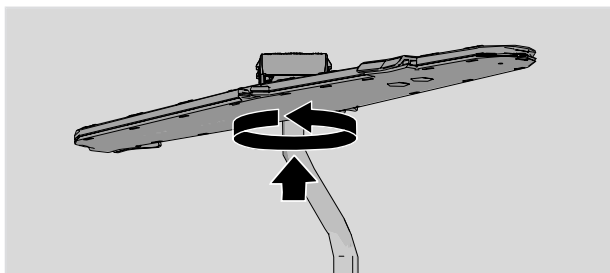

Øvre spylearm

- Trekk ut overkurven.
- Skru spylearmslageret mot urviseren for å løsne spylearmen fra overkurven.

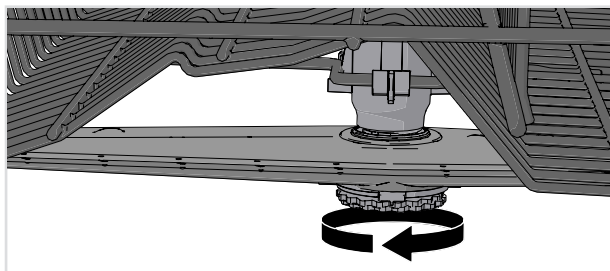

Nedre spylearm

- Løft den underste spylearmen rett opp for å løsne den.

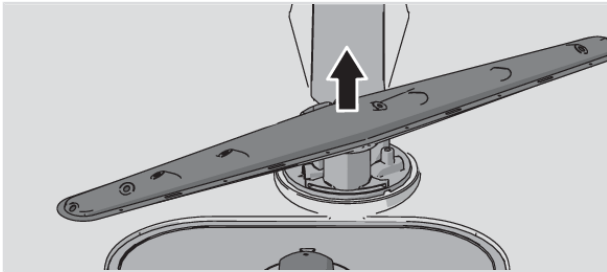

Rengjør oppvaskmaskinens utside

Dør og dørtetning

Åpne døren. Rengjør dørens sider og dørtetningen regelmessig med en lett fuktet klut. Rengjør dørtetningen i oppvaskmaskinens nedre fremkant med en oppvaskbørste.

Kontrollpanel

Hold kontrollpanelet rent for smuss. Tørk av det med behov med en tørr eller lett fuktet klut. Ikke bruk rengjøringsmidler, da de kan ripe overflaten.

Kjør Selvrensing

Innerbeholder

Oppvaskmaskinens innerbeholder er laget av rustfritt stål og holdes ren gjennom normal bruk (med regelmessig intervall).

Hvis du har kalkholdig (hardt) vann, kan det danne seg kalkavleiringer i oppvaskmaskinen. Du kan da kjøre programmet Selvrensing med to spiseskjeer sitronsyre i oppvaskmiddelkammeret (uten oppvask i maskinen). Du kan også få kjøpt et rengjøringsmiddel for oppvaskmaskiner.

Løse problemer med stopp

Fjerne blokkeringer i avløpspumpen

Hvis det er igjen vann i oppvaskmaskinen etter avsluttet program, kan avløpspumpen være blokkert av fremmedlegemer, noe som fører til feilmeldingen Feil ved vannutløp eller BLCD dreneringspumpefeil.

1. Slå av maskinen med  og dra ut støpselet fra stikkkontakten.
2. Fjern grovsilen og finsilen.
3. Øs ut vannet fra bunnen.
4. For å kunne kontrollere avløpspumpen må du fjerne den gule beskyttelsen til høyre i bunnbrønnen. (Bruk en tang ved behov.)
5. Bruk hånden til å snurre pumpehullet som sitter bak beskyttelsen. Fjern forsiktig eventuelle skarpe gjenstander, for eksempel glass.
6. Sett på beskyttelsen for avløpspumpen igjen, samt finsilen og grovsilen.
7. Sett støpselet i vegguttaket.

Vedlikehold og rengjøring

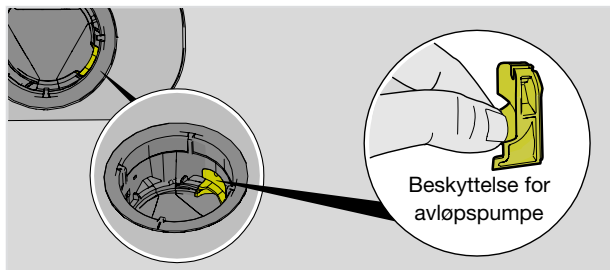

OBS!

Glem ikke å sette på beskyttelsen for avløpspumpen.

Fjerne blokkeringer i innløpsslansens sil

Hvis det er små partikler i det innkommende vannet, kan disse blokkere innløpsslansens ytre sil, noe som fører til feilmeldingen Vanninnløpfeil.

1. Slå av maskinen med  og dra ut støpselet fra stikkkontakten.
2. Steng vannkranen.
3. Skru løs innløpsslangen.
4. Dra innløpsslansens ytre sil forsiktig ut, og rengjør den.
5. Sett inn silen igjen, og kontroller at pakningen sitter riktig.
6. Skru fast innløpsslangen.
7. Sett støpselet i stikkkontakten, og åpne vannkranen. La trykket stå på en stund, og kontroller at tilkoblingen er tett.

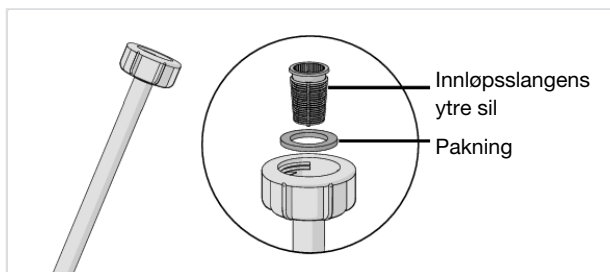

Vinteroppbevaring/transport

Oppbevar oppvaskmaskinen frostfritt, og unngå lange transporter i sterk kulde. Transporter oppvaskmaskinen stående eller liggende på ryggen.

Før transport av brukt oppvaskmaskin eller ved langvarig oppbevaring må vannet tømmes ut. Kjør programmet Selvreising.

Feilmeldinger		Tiltak
F10	Overfylling vann 1	Fjerne blokkeringer i avløpspumpen. Se kapittel <i>Vedlikehold og rengjøring</i> . Hvis problemet vedvarer, må du kontakte nærmeste servicesenter.
F11	Feil ved vannutløp	Se «Vann igjen i oppvaskmaskinen» i tabellen «Problem» under. Kontakt nærmeste servicesenter hvis problemet vedvarer.
F12	Vanninnløpfeil 1	Kontroller at vannkranen er åpen. Kontroller at den ytre silen på innløpsslangen ikke er blokkert. Se <i>Fjerne blokkeringer i innløpsslangens sil</i> i kapittel <i>Vedlikehold og rengjøring</i> . Kontakt nærmeste servicesenter hvis problemet vedvarer.
F40	Lekk innløpsventil	Steng vannkranen og kontakt nærmeste servicesenter.
F41	Varmeelementfeil 1	Steng vannkranen. Dra ut støpselet fra stikkkontakten, og kontakt nærmeste servicesenter.
F45	Avlederfeil	Kontakt nærmeste servicesenter.
F52	Vannnivåfeil	Rengjør grovsil og finsil. Kontroller at den ytre silen på innløpsslangen ikke er blokkert. Kontakt nærmeste servicesenter hvis problemet vedvarer.
F54	Overfylling vann 2	Steng vannkranen og kontakt nærmeste servicesenter. For å unngå vannlekkasje utenfor oppvaskmaskinen må du ikke trekke ut støpselet fra stikkkontakten før vannkranen på tilførselslangen er stengt!
F56	Sirkulasjonspumpefeil	Kontakt nærmeste servicesenter.
F67	Vanninnløpfeil 2	Kontroller at vannkranen er åpen. Kontroller at den ytre silen på innløpsslangen ikke er blokkert. Se <i>Fjerne blokkeringer i innløpsslangens sil</i> i kapittel <i>Vedlikehold og rengjøring</i> . Kontakt nærmeste servicesenter hvis problemet vedvarer.
F68	BLCD dreneringspumpefeil	Se «Vann igjen i oppvaskmaskinen» i tabellen «Problem» under. Kontakt nærmeste servicesenter hvis problemet vedvarer.

Trykk på en knapp for å fjerne feilmeldingen.

Feilsøking

Problem	Mulige årsaker	Tiltak
Kontrollpanelet reagerer ikke på trykk.	Du har trykt på kontrollpanelet for raskt etter at du åpnet døren.	Vent en stund og forsøk på nytt.
	Barnesikring eller Automatisk barnesikring er deaktivert.	Se kapittelet <i>Sikkerhetsinstruksjoner</i> .
	Døren er lukket.	Åpne døren. Kontrollpanelet reagerer bare på trykk når døren er åpen.
	Smuss på kontrollpanelet.	Rengjør med tørr eller lett fuktet klut.
	Kontrollpanelet må kalibreres.	Steng vannkranen. Trekk støpselet ut av stikkkontakten, og vent i 60 sekunder. Koble deretter støpselet til stikkkontakten igjen, og åpne vannkranen.
Døren kan ikke lukkes skikkelig.	Kurvene er ikke plassert riktig.	Kontroller at kurvene står i riktig horisontal stilling.
		Kontroller at oppvasken ikke hindrer oppvaskkurvene fra å skyves inn i riktig stilling.
	Dørlåsen går ikke i lås.	Kontroller dørlåsen. Hvis den ikke går i lås, åpner du døren. Hold inne PROG og  til displayet begynner å blinke. Vent til det slutter å blinke (60 sekunder). Lukk døren. Kontroller at dørlåsen låser.

Problem	Mulige årsaker	Tiltak
Oppvaskmaskinen starter ikke.	▶ □ har ikke blitt trykt inn.	Trykk på ▶ □ til displayet viser «Program startet».
	Døren er ikke skikkelig lukket.	Kontroller.
	Du har åpnet oppvaskmaskinen for å sette inn flere gjenstander under et pågående program.	Lukk døren og vent. Etter en pause fortsetter oppvaskmaskinen der den sluttet.
	Dørlåsen har ikke gått i lås.	Kontroller dørlåsen. Hvis den ikke går i lås, åpner du døren. Hold inne PROG og  til displayet begynner å blinke. Vent til det slutter å blinke (60 sekunder). Lukk døren. Kontroller at dørlåsen låser, og at oppvaskmaskinen starter.
	Kontroller om tilleggssvalget Utsatt start er valgt.	Trykk og hold ▶ □ inne i tre sekunder hvis du vil avbryte tilleggssvalget Utsatt start.
	Støpselet sitter ikke i vegguttaget.	Kontroller.
	En sikring har løst ut.	Kontroller.

Feilsøking

Problem	Mulige årsaker	Tiltak
Oppvasken er ikke ren.	Spylearmene går ikke rundt.	Kontroller at oppvasken ikke hindrer spylearmene.
	Spylearmenes hull eller lagringer er tette.	Rengjør spylearmene. Se kapitlet <i>Vedlikehold og rengjøring</i> .
	Feil oppvaskprogram.	Velg et program med høy temperatur som løser fett på svært skitten oppvask, f.eks. Intensiv.
	Feil dosering av oppvaskmiddel.	Doser etter vannets hardhetsgrad. Kraftig over- eller underdosering medfører dårligere oppvaskresultat.
	Gammelt oppvaskmiddel. Oppvaskmiddel er ferskvare.	Unngå storpakninger.
	Feil fylling av oppvaskmaskinen.	Ikke dekk porselen med store skåler eller tilsvarende. Ikke plasser svært høye glass i hjørnet av kurvene. Se kapitlet <i>Sett inn oppvasken</i> .
	Glass og kopper har veltet under oppvaskingen.	Plasser oppvasken slik at den står stødig.
	Silene er tiltettet.	Rengjør grovsil og finsil.
	Silene er ikke riktig montert.	Kontroller at silene er montert på riktig måte. Se kapitlet <i>Vedlikehold og rengjøring</i> .
	Beskyttelsen for avløpspumpen mangler.	Kontroller at den gule beskyttelsen til høyre i brønnen er på plass. Se kapitlet <i>Vedlikehold og rengjøring</i> .
Flekker på rustfritt eller sølv.	Enkelte matrester som sennep, majones, sitron, eddik, salt og dressing kan forårsake flekker på rustfritt stål hvis det blir stående over lengre tid.	Skyll bort denne typen matrester hvis du ikke skal starte oppvaskmaskinen med én gang. Bruk gjerne programmet Skyll og hold.
	Alt rustfritt kan gi flekker på sølv hvis det kommer i kontakt under oppvaskingen. Selv aluminium kan forårsake flekker på oppvasken.	For å unngå flekker og at oppvasken blir matt, bør du holde atskilt gjenstander av ulike metaller, for eksempel sølv, rustfritt og aluminium.

Problem	Mulige årsaker	Tiltak
Flekker eller skjolder på oppvasken.	Feil innstilt dosering av glansmiddel.	Se kapittelet <i>Innstillinger</i> .
	Innstillingen TAB er aktivert, og det brukes kombi-oppvaskmiddel med utilstrekkelig tørkeeffekt.	Bytt kombi-oppvaskmiddel, eller deaktivert innstillingen TAB og fyll på salt og separat glansmiddel. Se Glansmiddel i kapittel <i>Innstillinger</i> .
	Saltbeholderen er tom.	Fyll på salt. Se kapittelet <i>Vedlikehold og rengjøring</i> .
	Feil innstilt avkalkingsanlegg.	Se Vannhardhet i kapittel <i>Innstillinger</i> .
	Avkalkingsanlegget lekker salt.	Kontroller at saltlokket er skrudd igjen. Ellers må du kontakte nærmeste servicesenter.
	For høy temperatur og/eller for mye oppvaskmiddel kan forårsake såkalt etsing på krystallglass. Dette kan dessverre ikke utbedres, bare forebygges.	Vask krystallglass ved lav temperatur og doser oppvaskmiddel med forsiktighet. Kontakt produsenten av oppvaskmiddelet.
Oppvasken har en hvit/blå, klebrig film.	For høy dosering av glansmiddel.	Reduser doseringen. Se kapittel <i>Innstillinger</i> . Hvis vannet er svært mykt, kan du eventuelt spe ut glansmiddelet med halvparten vann.
Flekker som sitter igjen etter oppvaskingen.	Lepestift og te/kaffe kan være vanskelig å vaske bort.	Bytt til et oppvaskmiddel med blekemiddel.
Det er oppvaskmiddelrester i oppvaskmiddelkammeret etter oppvasken.	Oppvaskmiddelkammeret var fuktig da du doserte oppvaskmiddel.	Oppvaskmiddelkammeret skal være tørt når du doserer oppvaskmiddel.
	Oppvaskmiddelkammeret er blokkert.	Kontroller at ingen kjøkkenredskaper hindrer at oppvaskmiddelkammeret åpnes.
Smellende lyd under oppvaskingen.	Oppvasken er ikke riktig plassert eller spylearmene går ikke rundt.	Kontroller at oppvasken står stødig. Snurr spylearmene for å se at de går rundt.

Feilsøking

Problem	Mulige årsaker	Tiltak
Vann igjen i oppvaskmaskinen.	Silene er tiltettet.	Rengjør grovsil og finsil.
	Silene er ikke riktig montert.	Kontroller at silene er montert på riktig måte. Se kapittelet <i>Vedlikehold og rengjøring</i> .
	Gjenstander i avløpspumpen.	Rens avløpspumpen. Se kapittelet <i>Vedlikehold og rengjøring</i> .
	Beskyttelsen for avløpspumpen mangler.	Kontroller at den gule beskyttelsen til høyre i brønnen er på plass. Se kapittelet <i>Vedlikehold og rengjøring</i> .
	Avløpsslangen er klemt.	Kontroller at slangen ikke er klemt eller bøyd.
	Stopp i avløpsslangen.	Løsne avløpsslangen der den er koblet til kjøkkenbenkens vannløs. Kontroller at ingenting har festet seg og at tilkoblingens indre diameter er minst 14 mm.
Dårlig lukt i oppvaskmaskinen.	Smuss rundt lister og hjørner.	Gjør rent med en oppvaskkost og et lavtskummende rengjøringsmiddel.
	Programmer med lav temperatur er valgt i lengre tid.	Kjør et program med høy temperatur en til to ganger i måneden. Eller kjør et renseprogram. Se <i>Selvrensing</i> i kapittel <i>Bruke oppvaskmaskinen</i> .
Fettavleiringer i oppvaskmaskinen.	Programmer med lav temperatur er valgt i lengre tid.	Velg et program med høy temperatur som løser fett på svært skitten oppvask, f.eks. Intensiv. Eller kjør et renseprogram en til to ganger i måneden. Se <i>Selvrensing</i> i kapittel <i>Bruke oppvaskmaskinen</i> .

Problem	Mulige årsaker	Tiltak
Oppvasken blir ikke tilstrekkelig tørr.	Tilvalget Auto-døråpner er ikke aktivert.	Aktiver tilleggsvalet Auto-døråpner.
	Oppvaskmaskinen er ikke helt full.	Fyll oppvaskmaskinen helt.
	Glansemiddelet er brukt opp eller innstilt på for lav dosering.	Fyll på glansemiddel eller øk innstillingen for dosering av glansemiddel.
	Innstillingen TAB er aktivert, og det brukes kombi-oppvaskmiddel med utilstrekkelig tørkeeffekt.	Bytt kombi-oppvaskmiddel, eller deaktivert innstillingen TAB og fyll på salt og separat glansemiddel. Se Glansemiddel i kapittel <i>Innstillinger</i> .

Installasjon

Det er viktig at du leser gjennom og følger instruksjonene og anvisningene nedenfor. Utfør installasjonen og tilkobling i henhold til den separate installasjonsveiledningen.

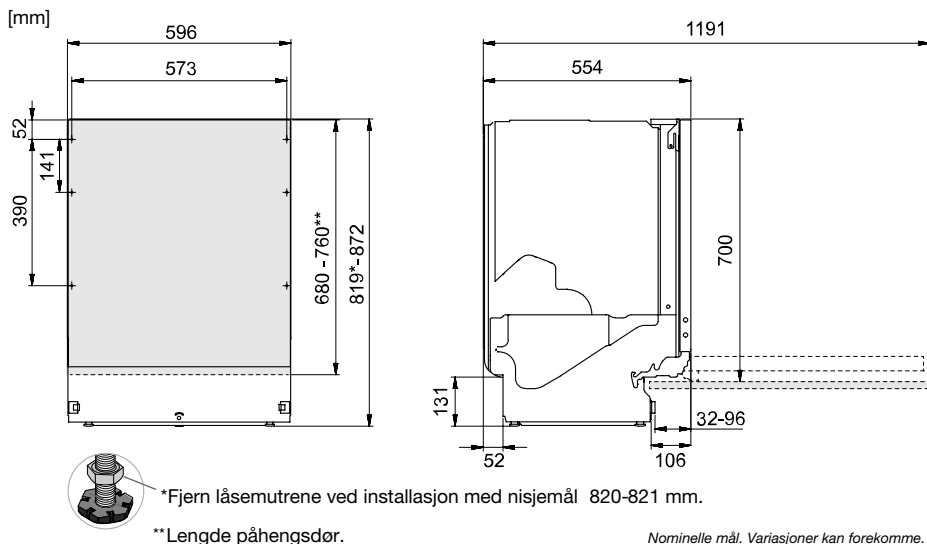

Sikkerhetsinstrukser

- Tilkobling til strøm, vann og avløp skal utføres av en person med tilstrekkelig kompetanse.
- Følg alltid gjeldende bestemmelser for vann, avløp og strøm.
- Vær forsiktig under installasjonen! Bruk beskyttelseshanser! Vær alltid to om dette!
- Sett en lekkasjebeskyttelse på gulvet under oppvaskmaskinen for å hindre eventuell vannlekkasje.
- Før du skrur fast oppvaskmaskinen, prøvekjør oppvaskmaskinen med programmet Skyll og hold. Kontroller at oppvaskmaskinen tar inn vann og tømmer. Kontroller også at det ikke forekommer lekkasjer ved tilkoblingene.

⚠ ADVARSEL!

Ventilasjonsåpningen som er plassert på den nedre delen av døren, må ikke blokeres av en matte eller lignende.

⚠ ADVARSEL!

Slå av vanntilførselen når du installerer oppvaskmaskinen!

Støpselet må være trukket ut eller strømuttaket uten spenning under arbeidet!

Plassering

- Innbyggings- og tilkoblingsmål finner du i den separate installasjonsanvisningen. Kontroller at alle målene stemmer før du begynner å installere. Vær klar over at du kan justere påhengsdørens høyde for å tilpasse den til den øvrige innredningen.
- Pass på at underlaget er stabilt. Tilpass de justerbare føttene slik at oppvaskmaskinen står vannrett. Dra til låsemutterne.
- Hvis oppvaskmaskinen er innebygd, må innredningen tåle eventuell kondens fra oppvaskmaskinen.
- Monter beskyttelsesfilmen under benkeplaten og opp rundt kanten. Beskyttelsesfilmens funksjon er å beskytte benkeplaten mot fuktighet. (Beskyttelsesfilmen ligger i vedlagt pose.)
- Kontroller at oppvaskmaskinen installeres slik at døren kan åpnes fritt. Ellers kan du skade dør-låsfunksjonen.
- Det kan hende at dørfjærene må justeres når påhengsdøren er montert. Juster venstre og høyre dørfjær like mye til døren er perfekt balansert.

Tilkobling til avløp

Denne oppvaskmaskinen egner seg til installering i en opphøyd innbygging (for å få en arbeidsvennlig høyde). Det betyr at oppvaskmaskinen kan plasseres slik at avløpsslangen munner ut på et lavere nivå enn bunnen på oppvaskmaskinen, for eksempel at den føres direkte til et sluk.

Avløpsslangen kan også føres til en tilkoblingsnippe ved kjøkkenvaskens vannlås. Tilkoblingsnippelens innvendige diameter må være minst 14 mm.

Avløpsslangen kan forlenges med maks. 2,5 m (den totale lengden på avløpsslangen kan ikke overstige 4,5 m). Eventuelle forlengelseskoblinger eller tilkoblingsrør må ha en innvendig diameter på minst 14 mm.

Ingen deler av avløpsslangen må være plassert høyere enn 950 mm over oppvaskmaskinens bunn.

Monter avløpsslangen med en slangeklemme. Sørg for at det ikke er knekk på avløpsslangen.

Tilkobling til vann

Bruk bare tilførselsslangen som leveres med oppvaskmaskinen. Bruk ikke gamle eller andre løse slanger.

Det må være en stoppekran på tilløpsledningen. Stoppekranen skal plasseres lett tilgjengelig, slik at du kan stenge av vannet hvis oppvaskmaskinen må flyttes.

Når installasjonen er ferdig, åpner du stoppekranen og lar trykket stå på en stund. Kontroller at alle tilkoblinger er tette.

Koble til kaldt vann

Koble oppvaskmaskinen til kaldt vann hvis boligen varmes opp med olje, strøm eller gass.

Koble til varmt vann

Koble oppvaskmaskinen til varmt vann (maks. 70 °C) hvis boligen varmes opp via energieffektiv varmtvannsbereider fra for eksempel fjernvarme, solcellepaneler eller bergvarme. Ved å velge varmtvannstilkobling reduserer du oppvaskmaskinens strømforbruk.

OBS!

Ikke overskrid tillatt temperatur på det innkommende vannet. Noe kjøkkenutstyr kan være av materialer som ikke tåler høy varme. Se *Sart oppvask* i kapittel *Sett inn oppvasken*.

Installasjon

Tilkobling til el

Du finner informasjon om den elektriske tilkoblingen på typeskiltet. Disse opplysningene må stemme overens med dataene for strømmettet.

Oppvaskmaskinen må kobles til et jordet strømuttak.

Vegguttaket for strømtilkobling skal være plassert i passende avstand fra oppvaskmaskinen, slik at det er lett tilgjengelig etter at oppvaskmaskinen er installert. Ikke bruk skjøteledning!

Informasjon om produktet

På merkeplaten er det en QR-kode. Skann koden for å få informasjon om produktet.

(kun enkelte modeller)

Kontakt nærmeste servicesenter

Les kapittel *Feilsøking* før du tar kontakt med service. Hvis det har oppstått en feil som du ikke kan reparere selv, må du ta kontakt med det nærmeste servicesenteret for reparasjon. Se www.asko.com. På hjemmesiden finner du også informasjon om hvor lenge reservedeler er tilgjengelige samt hva du kan reparere selv.

Ved kontakt oppgir du informasjonen på merkeplaten. Noter deg artikkelnummeret (1) og serienummeret (2).

Vær klar over at uprofesjonelle reparasjoner kan sette brukerens sikkerhet i fare samt påvirke garantien.



Antall sykluser

Trykk og hold nede **PROG** samt  i 3 sekunder for å vise Antall sykluser i displayet.

Tekniske data og energimerking

Tekniske spesifikasjoner

Høyde:	819-872 mm
Bredde:	596 mm
Dybde:	554 mm
Vekt:	50 kg ¹⁾
Antall standardkupper:	14 ²⁾
Vanntrykk:	0,03-1,0 MPa
Elektrisk tilkobling:	Se typeskilt
Tilkoblingseffekt:	Se typeskilt

¹⁾ Vekten kan variere på grunn av ulike spesifikasjoner.

²⁾ Ifølge standard, EN 60436.

Informasjon for forbrukere

Informasjon om produktet ditt finner du på <https://global.asko.com/energy-label>. Du finner også informasjon i EUs produktdatabase EPREL. Skann QR-koden på energietiketten som er festet til oppvaskmaskinen (eller gå til <https://eprel.ec.europa.eu>, og søk på modellnavnet).

Informasjon for testinstitutt

Du finner informasjon om dette produktet i EUs produktdatabase EPREL, og du kan også bestille den via e-post dishwashers@appliance-development.com.

Ved forespørsel ber vi deg oppgi opplysningene på typeskiltet. Noter deg artikkelnummeret (1), serienummeret (2) og modellnavnet (3).

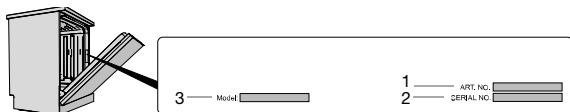

Samsvarserklæring

Vi forsikrer at dette produktet oppfyller gjeldende europeiske direktiver og krav i henhold til gjeldende standarder.

ASKO

Inspired by Scandinavia

WWW.ASKO.COM



877219-a5

Retten til endringer forbeholdes.